

Dial
ELECTRONICS FOR POOLS

**Блок управления фильтрацией и
температурой воды**

БАРРАКУДА-2



Б2.01.20

Содержание

1. Общие положения	3
2. Технические характеристики и назначение прибора	3
3. Схема подключения прибора.....	4
4. Управление.....	5
5. Установка датчика температуры	14
6. Комплект поставки.....	14
7. Гарантийные условия	15
8. Изготовитель.....	16

1. Общие положения

Инструкция по монтажу и эксплуатации блока управления БАРРАКУДА-2.

Прибор предназначен для автоматического управления двумя насосами фильтровальной установки и температурой воды плавательного бассейна, с защитой по току и напряжению.

2. Технические характеристики и назначение прибора

Габариты:	213x185x104 мм
Размещение:	настенное
Управление:	сенсорный ЖК-дисплей
Напряжение в сети:	220В 50 Гц (допустимые отклонения 10%)
Потребляемая мощность:	5 Вт
Температура эксплуатации:	от 5 до 45 С _о
Подключаемая нагрузка:	- насосы фильтрации суммарно не более 10А
	- выход теплообменника не более 5 А
	- выход электронагревателя не более 5 А

3. Схема подключения прибора

Рис. 1. Схема подключения прибора

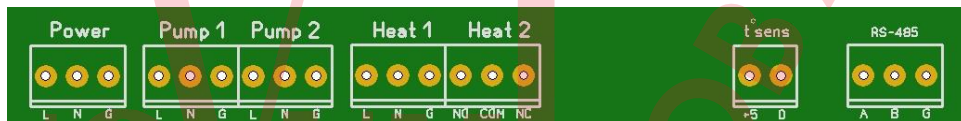

POWER – питание, сеть

PUMP 1 – Насос фильтрации 1

PUMP 2 – Насос фильтрации 2

HEAT 1 – подключение теплообменника

HEAT 2 – подключение электронагревателя (сухой контакт)

t sens – датчик температуры воды

Рис. 2 Схема подключения электронагревателя

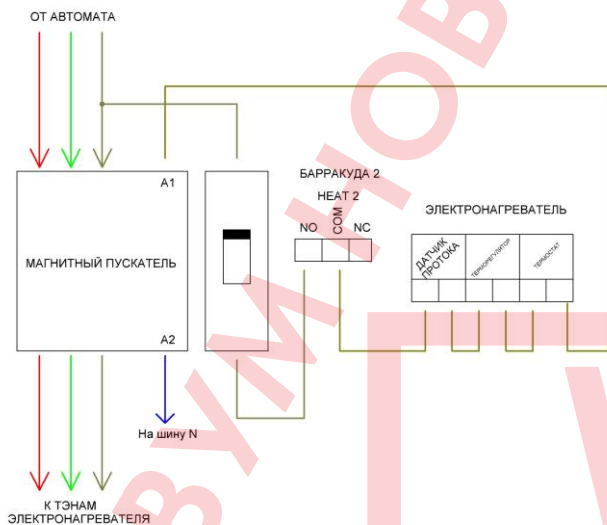

4. Управление

Рис. 3. Главный экран

Расписание работы насосов, где зеленый – работа, красный – отдых, белый ромб – текущее время

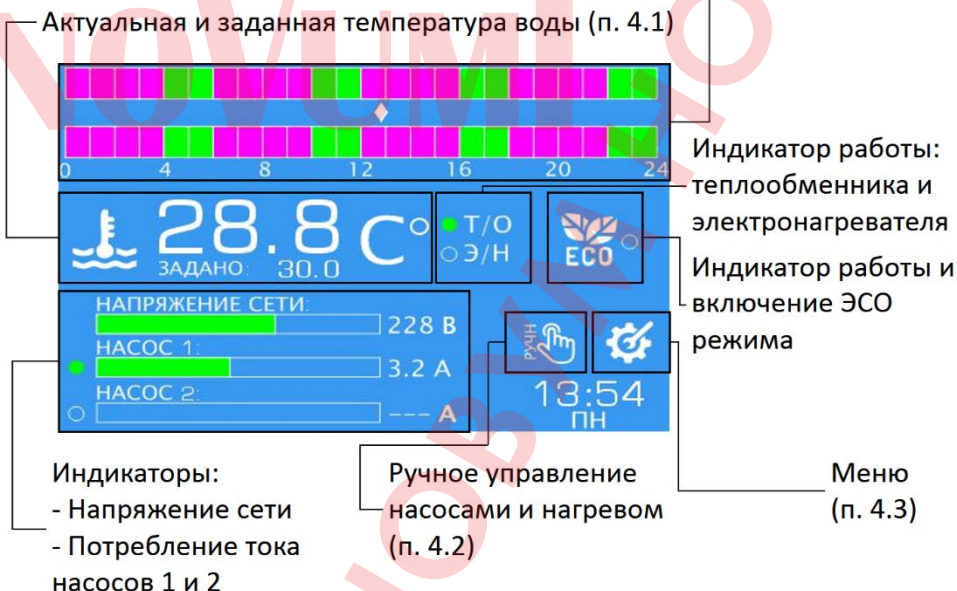

ВНИМАНИЕ: при выходе из главного экрана работа оборудования приостанавливается.

4.1 Актуальная и заданная температура воды

При нажатии на значение температуры осуществляется вход в меню установки температуры общего и ЭКО-режима.

Рис. 4 Установка температуры



Измерение температуры воды и нагрев происходит при работающем насосе фильтрации. При **неработающем** насосе фильтрации значение температуры не отображается:

Рис. 5 Отсутствие индикации температуры при не работающем насосе или не подключенном датчике



4.2 Ручное управление

Ручное управление предусматривает принудительное включение насосов на заданное время, а также теплообменника и электронагревателя.

«Ползунки» – таймер запуска насосов на время от 0 до 9 мин.
Включение без ограничения по времени – переместить в промежуток 9 - ∞.

Рис. 6 Ручное управление

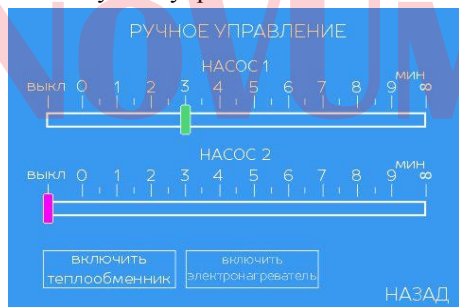

4.3 Меню

Установка и изменение настроек осуществляются путем нажатия на соответствующий раздел.

Рис. 7 Меню

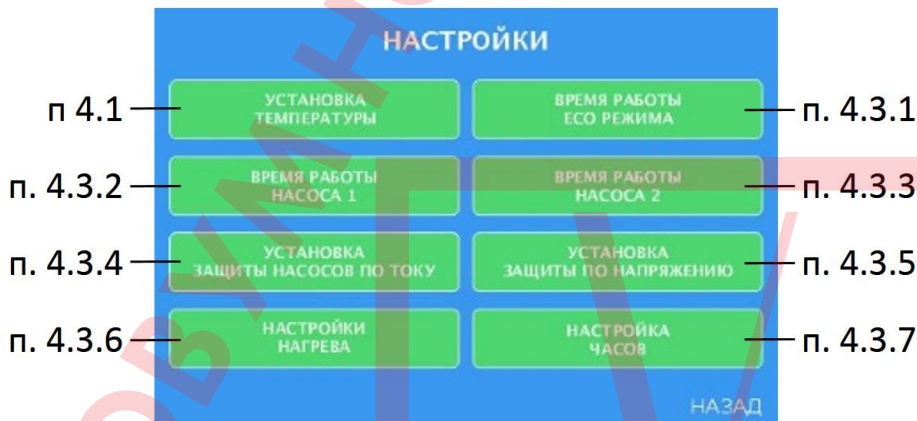

4.3.1 Время работы ЭКО-режима

Расписание работы ЭКО-режима, где зеленый – вкл., красный – выкл. При этом предусмотрена возможность дублировать настройки на каждый день недели, очистить или заполнить все поля одного дня недели.

Рис. 8 Настройка ЭКО-режима

ВРЕМЯ РАБОТЫ ЭКО РЕЖИМА											
ПН ВТ СР ЧТ ПТ СБ ВС											
00	01	02	03	04	05	06	07	08	09	10	11
12	13	14	15	16	17	18	19	20	21	22	23

ОЧИСТИТЬ ВСЕ ЗАПОЛНИТЬ ВСЕ КОПИРОВАТЬ НА КАЖДЫЙ ДЕНЬ НАЗАД

ЭКО-режим – режим работы бассейна, при котором температура воды отличается от эксплуатационной. Предназначен для экономии и оптимизации затрат.

Пример 1

Бассейн эксплуатируется только в выходные.

Расписание ЭКО режима - с пн 00:00 по чт 23:00. Температура ЭКО режима 22С, эксплуатационная температура 28С.

Соответственно с 00:00 понедельника бассейн начнет остывать до 22С и будет поддерживать заданную температуру до 23:00 четверга. После чего начнется нагрев до эксплуатационной температуры – 28С.

Пример 2

Бассейн используется ежедневно днем. Для экономии электроэнергии возможно установить пониженную (для нагрева только днем) или повышенную температуру (для нагрева только ночью) пн-вс 00:00-09:00.

4.3.2 Время работы Насоса 1

4.3.3 Время работы Насоса 2

Рис. 9 и 10 Настройка работы насоса 1 и 2



Расписание работы насосов фильтрации, где зеленый – вкл., красный – выкл.

Надстрочный цветовой индикатор информирует о соответствующей настройке работы другого насоса (где зеленый – вкл., красный – выкл.).

При этом предусмотрена возможность дублировать настройки на каждый день недели, очистить или заполнить все поля одного дня недели.

4.3.4 Установка защиты насосов по току

Для включения защиты по току необходима калибровка значений «Номинал» путем нажатия кнопки АВТО.

Рис. 11 Установка защиты по току

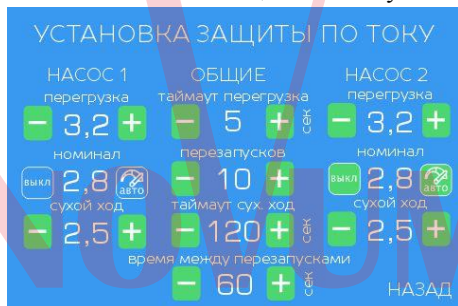

Насосы 1 и 2:

Перегрузка – значение силы тока (А) при котором насос уйдет в аварийный режим (выключится) при превышении. Определяется автоматически при калибровке (+ 20%).

Номинал – рабочий ток насоса. Выставляется нажатием на кнопку АВТО. Защита отключена при нажатии на ВЫКЛ.

Сухой ход – значение силы тока (А) при котором насос уйдет в аварийный режим (выключится) при понижении рабочего тока. Определяется автоматически при калибровке (- 20%).

Общие:

Таймаут перегрузки – время в секундах по истечении которого насос уйдет в аварию.

Перезапусков – количество перезапусков. Обнуляется раз в сутки.

Таймаут сухой ход – время в секундах по истечении которого насос уйдет в аварию.

Время между перезапусками – время между перезапусками.

Установлено изготовителем:

- таймаут перегрузки – 10 сек,
- перезапусков – 10,
- таймаут сухой ход – 120 сек,
- время между перезапусками – 60 сек.

4.3.5 Установка защиты по напряжению

Рис. 12 Установка защиты по напряжению



Прибор откалиброван изготовителем.

Если защита выключена, то мин и макс напряжение равно 0

Установлено изготовителем:

- максимальное напряжение – 240 в,
- минимальное напряжение – 200 в,
- время между включениями – 10 мин.

4.3.6 Настройки нагрева

Рис. 13 Настройка нагрева

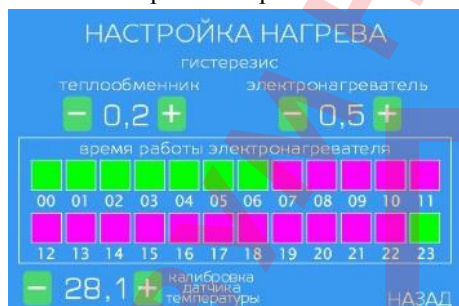

Время работы электронагревателя – устанавливает расписание включения и работы электронагревателя. Может использоваться для синхронизации с ночным тарифом.

Гистерезис теплообменника и электронагревателя – разница отклонения температуры воды, для включения нагрева. Гистерезис может быть изменен в зависимости от нужной логики работы.

Пример 3

теплообменник 0,2

электронагреватель 0,5

В этом случае при отклонении температуры на 0,2 градуса, включится теплообменник, если он не справляется с нагревом при понижении ниже чем 0,5 от заданной подключится электронагреватель.

Пример 4

теплообменник 0,5

электронагреватель 0,2

В этом случае при отклонении температуры на 0,2 градуса, включится электронагреватель, если он не справляется с нагревом при понижении ниже чем 0,5 от заданной подключится теплообменник.

Пример 5

теплообменник 0,2

электронагреватель 0,2

В этом случае при отклонении температуры на 0,2 градуса, включится электронагреватель и теплообменник, и будут работать синхронно.

Прибор откалиброван изготовителем. Если в процессе эксплуатации обнаружатся расхождения реальной температуры воды и показаний прибора, возможна калибровка.

4.3.7 Настройка часов

Рис. 14 Установка часов



Установка текущего времени.

4.3.8 Авария

Рис. 15 Авария, появление кнопки СБРОС



В случае возникновения нештатных ситуаций по току или напряжению, прибор отключает фильтрацию и нагрев, при этом на

главном экране появится кнопка СБРОС, а соответствующий параметр будет подсвечен красным цветом.

Если авария обусловлена перепадом напряжения, блок управления автоматически включит оборудование в соответствии с установками п. 4.3.5. или сразу при нажатии кнопки СБРОС.

Если авария обусловлена перепадом по току, то в насосах накопительная авария (перезапуски в соответствии с установленными значениями п. 4.3.4.). При этом полоса индикации останавливается на значении, зафиксированном при выключении насоса. При нажатии СБРОС насос выйдет из аварии непосредственно обнулив счетчик перезапусков.

5. Установка датчика температуры

Датчик устанавливается в гильзу с гермовводом резьбой 1/2".

6. Комплект поставки

- блок управления фильтрацией и температурой БАРРАКУДА-2,
- датчик температуры ДТ-2,
- инструкция.

Серийный номер прибора:	
--------------------------------	--

7. Гарантийные условия

Гарантийные обязательства предприятия-изготовителя, непосредственно касающиеся бесперебойной и правильной работы устройства, действуют только при соблюдении:

- монтаж и настройка производится только в соответствии с данной инструкцией;
- при ремонте используются только оригинальные запасные части или рекомендуемые предприятием-изготовителем;
- прибор БАРРАКУДА-2 используется только по своему прямому назначению.

Гарантия 2 (два) года со дня приобретения. При наличии данной инструкции.

Прибор изготовлен в соответствии с ТУ 3432-001-37361218-2013. Отгружен с предприятия-изготовителя в технически исправном состоянии.

Производитель не несет ответственности за любые убытки, включая, потерю данных, потерю прибыли и другие случайные, последовательные или косвенные убытки, возникшие вследствие использования или невозможности использования оборудования.

8. Изготовитель

ООО «Диал», <http://dial-sw.ru>, +7 495 972-53-29, info@dial-sw.ru

Техническая поддержка: +7 925 044-99-31, info@dial-sw.ru

ТРИТОН- 1



управление уровнем воды
для скиммерных и
переливных типов

управление фильтрацией и
температурой воды

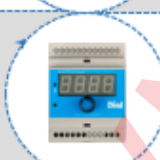

БАРРАКУДА - 1

ДЕЛЬФИН- 1



управление
водными аттракционами,
до 5,5 кВт

управление
прожекторами



МЕДУЗА

XENOZONE-DIAL



«умная» система
электронного контроля
уровня воды

светодиодная
подсветка бассейна
из нержавеющей стали



XENOZONE-DIAL ПРОЖЕКТОР